

TRAP

PREZZI DAL 1.07.2022 **+15%**

Per chi cerca una alternativa creativa e insolita nelle consuete linee della stanza

da bagno TRAP è una soluzione. Un trapezio irregolare dal quale nasce uno

scaldasalviette di arredamento davvero nuovo. *design Luigi Brembilla*

DIMENSIONI

Larghezze 65,2 / 76,3 cm

Altezze 103 / 168 cm

Profondità 4,8 cm

Sporgenza dal muro 9 cm



TRAP 105-65

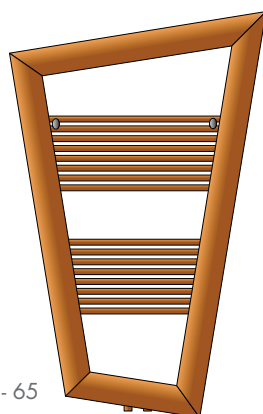

TRAP 170-75

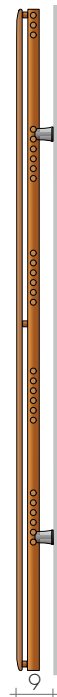
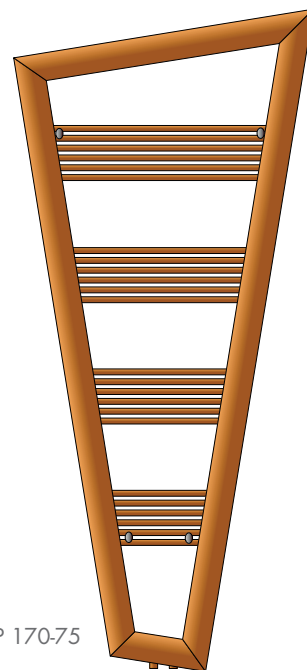

MODELLO	H-L cm	Bianco sablé di serie €	EN 442		▲ ▼ int.att. cm	Altezza H cm	Larghezza L cm	Peso M Kg	Volume V dm ³	Versioni MISTE (R.E. cl.II) con manicotto:		
			Δt 50 K watt	Δt 30 K watt						cavo ^o €	termostato digitale W	termostato digitale €
TRAP	105-65	760,30	632	329	5	103	65,2	10,0	3,6	105,50	650	163,20
TRAP	170-75	1006,50	921	479	5	168	76,3	14,8	5,4	112,20	900	169,90

Δt 40K = W Δt 50K x 0,755

^oTermostato digitale p.227

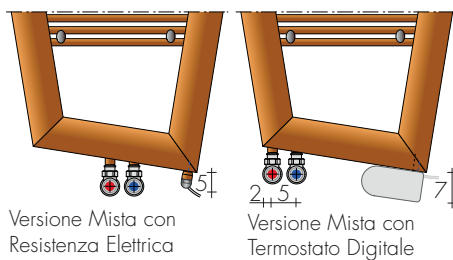

PRESSIONE MINIMA DI ESERCIZIO 1,5 BAR
PRESSIONE MASSIMA DI ESERCIZIO 3 BAR

ESECUZIONI DI SERIE

Colore bianco sablé, mensole bianche M4

Valvola di sfiato ø 1/8" - Tolleranze ± 3mm

ESECUZIONI A RICHIESTA

Verniciatura in una tinta Brem

Versione elettrica e.Trap, pag.253

+15%/25%

ATTACCHI DI SERIE

EG ø 1/2"

Attacchi speciali, pag.287

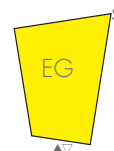

INTERASSE ATTACCHI

TRAP 105-65

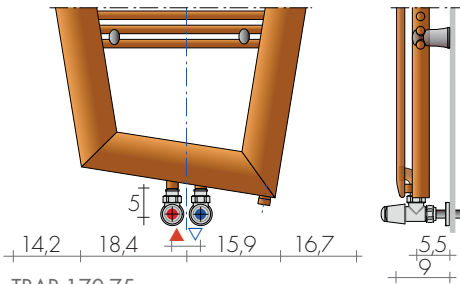

TRAP 170-75

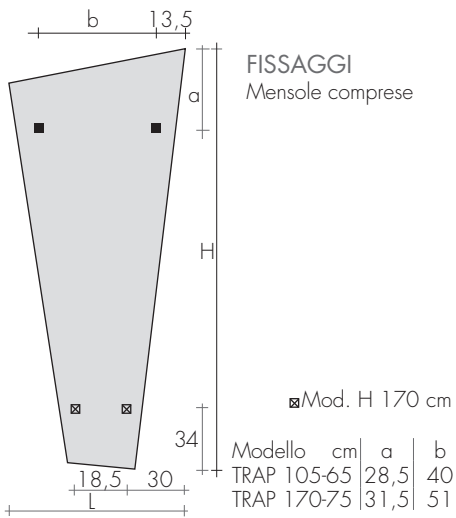
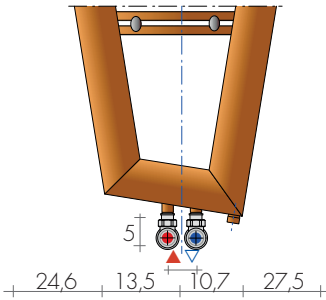

TRAP 170-75

VALVOLE CONSIGLIATE

KIT VALVOLE CROMO COMPRENDE:

- n°2 Valvole con codoli
- n°2 Raccordi (per multistrato ø16 e rame ø12,14)
- n°2 Rosette tonde

A richiesta: Copritubo inox lucido da dividere su misura Art. CA18 10,00 €

KIT VALVOLE MINI A SQUADRA pag.278
cromo o colore bianco Art. KMS 99,80€

ATTACCHI REMOTI Art. REM 32,70€
Attacchi remoti sul retro: ▲▽ 5cm

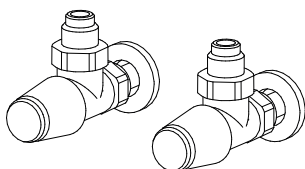
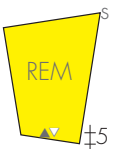

KIT VALVOLE TON A SQUADRA pag.277 Art. KVS 110,40€

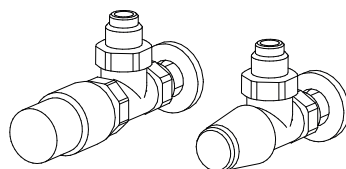

KIT VALVOLE TON A SQUADRA con Testa TERMOSTATICA Art. KTS 153,20€

KIT GRUPPO VALVOLE REMOTE p.281 comprende:
- n°2 Raccordi (per multistrato ø16, rame ø12 e14)

KIT GRUPPO VALVOLE REMOTE TON Art. KVG 142,20€

KIT GRUPPO VALVOLE REMOTE TON con Testa TERMOSTATICA Art. KVG T 185,00€